

КС102Р КС102Р-PI

Сповіщувач
охоронний об'ємний
оптико-електронний
інфрачервоний
пасивний радіоканальний



Імунітет до
малих (до 20 кг)
домашніх тварин

"Integrated Technical Vision Ltd."
03035, Україна, м. Київ,
вул. Василя Липківського, 1
Тел: +38 (044) 248-65-88

Інструкція щодо встановлення та експлуатування

КС102Р - цифровий пасивний інфрачервоний радіоканальний сповіщувач, призначений для охорони закритих житлових та виробничих приміщень..

КС102Р-PI - аналог КС102Р зі спеціальною лінзою, призначений для використання в приміщеннях, де можуть перебувати домашні тварини (коти, собаки, і т.д.). Сповіщувач нечутливий до руху тварин масою до 20 кг.

Сповіщувач подає сигнал про вторгнення на підставі зміни теплого балансу середовища.

Містить інтегрований приймально-передавальний пристрій. Відповідає вимогам ETSI EN 300 220-2.

КС102Р - це:

- сучасний дизайн;
- цифровий алгоритм обробки сигналу;
- лічильник різнополярних імпульсів;
- самодіагностування - контроль головних ланцюгів сповіщувача;
- різна частота спрацювання, в залежності від статусу - "під охороною" чи "знято з охорони"
- висока світлозахисність;
- ізольований піроелектричний сенсор;
- низькотемпературний режим роботи;
- автоматична температурна компенсація;
- висока стійкість до радіочастотних електромагнітних перешкод та електростатичних розрядів.

Комплектність поставки

- сповіщувач;
- інструкція щодо встановлення та експлуатування з паспортом;
- саморіз - 2 шт.;
- дюбель - 2 шт.;
- пакування.

Технічні характеристики

Джерело живлення Дві батареї типу LR03 (AAA) 3 В
Струм споживання: у черговому режимі не більше 8 мкА у режимі тривоги не більше 30 мА
Строк служби батарей, до 600 передач на добу,..... 5 років
Діапазон робочих частот868,0 - 868,6 МГц
Дальність радіозв'язку (на прямій видимості).....до 500 м
Час технічної готовності сповіщувача.....не більше 60 сек
Тривалість переходу у черговий режим (система під охороною) після передачі сповіщення про тривогу.....не більше 5 сек
Тривалість переходу у черговий режим (система знята з охорони) після передачі сповіщення про тривогу.....не більше 60 сек
Температура зберіганнявід - 50°C до +50°C
Діапазон робочих температур.....від -10°C до +55°C
Ступінь безпеки другий (2)
Клас довкілля 2 (другий)
Стойкість до радіочастотного електромагнітного поля5 В/м
Стойкість до електро- статичного розряду8 кВ
Колір Білий
Габаритні розміри97мм x 60 мм x 46 мм
Маса 95 грамів
Чутливість сповіщувачане менше 0,3 3.0 м/с на відстані 3 м
Максимальна робоча дальність дії (при застосуванні об'ємної лінзи WA)15 м для сповіщувача КС102Р-PI 12 м
Оптична перешкодоза- хищеність, не менше 6500 Люкс
Вага тварин, котрі не визначаються сповіщувачем КС102Р-PI до 20 кг
Інформативність.....не менше 13: - Увімкнення; - Первинна реєстрація; - Сповіщувач зареєстрований; - Незадовільна реєстрація; - Електроживлення в нормі; - Необхідна заміна батарей; - Батарея розряджена; - Радіозв'язок в нормі; - Радіозв'язок задовільний; - Радіозв'язок незадовільний; - Пристрій виявлення розкрит- тя/зміщення з місця мотування увімкнено; - Розкриття/зміщення з місця мотування; - Спрацювання сповіщувача.

Габаритні розміри

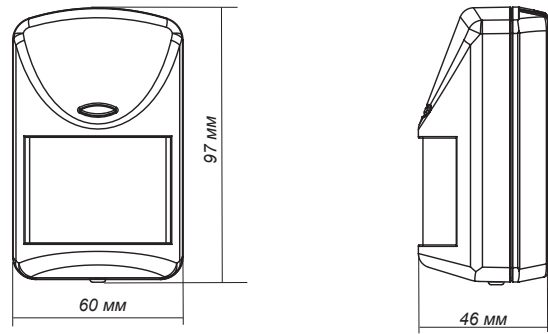

Вигляд сповіщувача зі знятою передньою кришкою

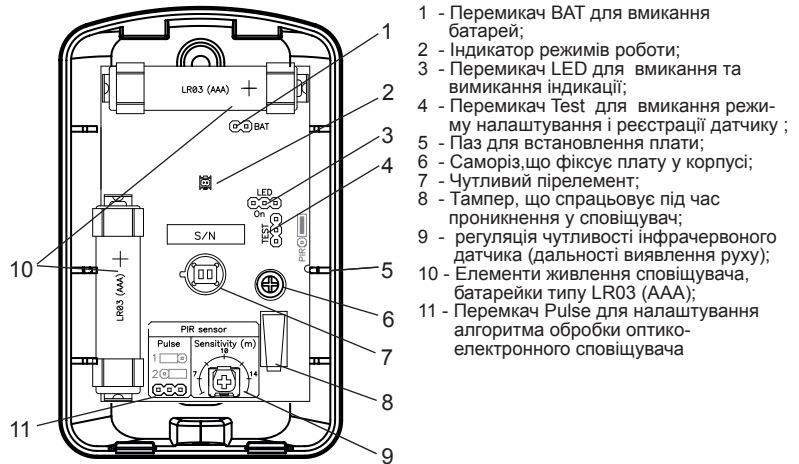

- 1 - Перемикач ВАТ для вмикання батарей;
- 2 - Індикатор режимів роботи;
- 3 - Перемикач LED для вмикання та вимикання індикації;
- 4 - Перемикач Test для вмикання режиму налаштування і реєстрації датчику ;
- 5 - Паз для встановлення плати;
- 6 - Саморіз, що фіксує плату у корпусі;
- 7 - Чутливий пірелемент;
- 8 - Тампер, що спрацьовує під час проникнення у сповіщувач;
- 9 - регуляція чутливості інфрачервоного датчика (дальності виявлення руху);
- 10 - Елементи живлення сповіщувача, батареї типу LR03 (AAA);
- 11 - Перемикач Pulse для налаштування алгоритма обробки оптико-електронного сповіщувача

Увага! При проведенні робіт по встановленню та налагодженню сповіщувача не торкайтеся чутливих елементів (7, 10).

Конфігурація зони виявлення лінзи сповіщувача

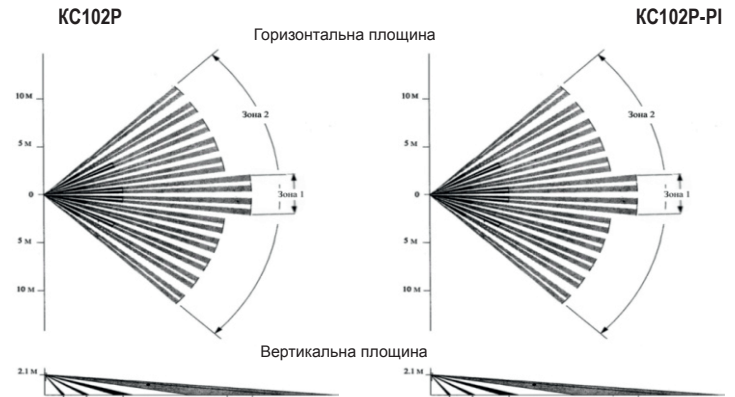

Для використання сповіщувача в різних умовах можливо встановлювати такі лінзи:

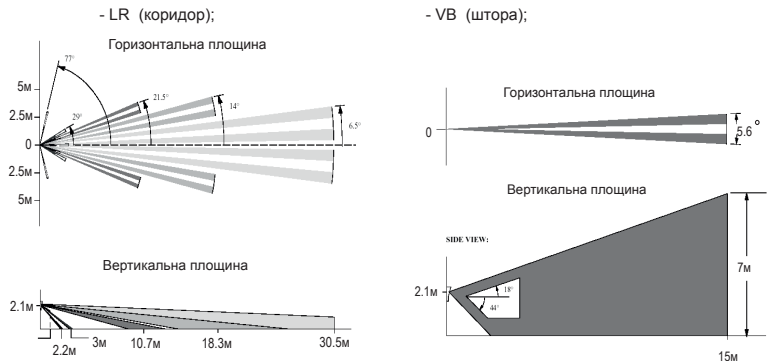

Для заміни лінзи відкрити корпус, зняти лінзотримач, замінити лінзу на потрібну (змінні лінзи не входять до комплекту сповіщувача). Лінза повинна бути встановлена так, щоб маркування, яке нанесене на внутрішню поверхню лінзи, знаходилося у верхній частині вікна для встановлення лінзи. Зафіксувати лінзу лінзотримачем та зібрати корпус.

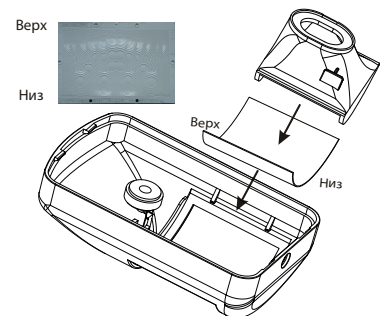

Увага!!! Сповіщувач працює з ППК МАКС2708 версії 4.45 і вище та з ППК МАКС4064Р другого покоління версії 5.30 і вище. При потребі виконайте оновлення мікропрограми ППК.

Вибір місця встановлення

Сповіщувач повинен бути встановлений таким чином, щоб зона найбільш імовірного руйнування скла або проникнення порушника знаходилася в полі максимального обзору сповіщувача і можливий напрямок руху порушника був перпендикулярним до осі установки. Для отримання максимальної зони огляду сповіщувача встановіть його на висоті 2.1 метра від рівня підлоги.



Увага! Неприпустимо встановлювати сповіщувач у таких місцях:

- з різкими коливаннями температури;
- з сильними повітряними потоками;
- на хитких опорах, що схильні до відчутної вібрації;
- у радіоекранованих приміщеннях.

Встановлення сповіщувача

1. Відкрийте сповіщувач. Для цього видаліть саморіз та зніміть кришку.

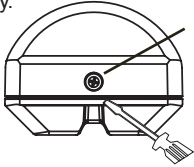

2. Обережно вийміть друковану плату, для цього видаліть саморіз, що її фіксує.

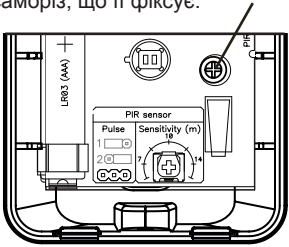

3. Для встановлення на стіну - використовуйте отвори, які розташовані на фронтальній поверхні задньої стінки (1)

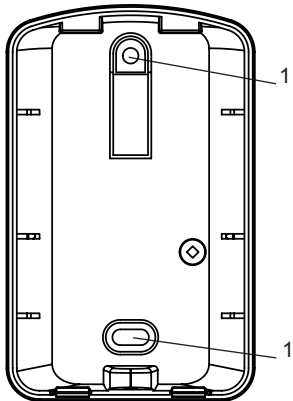

4. Закріпіть задню стінку сповіщувача на стінці. Сповіщувач має знаходитись у зоні дії розширювача ППК.
5. Встановіть і зафіксуйте плату сповіщувача.
6. Для візуалізації подій реєстрації встановіть перемикач LED у положення "On"

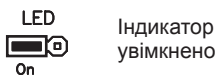

Реєстрація сповіщувача

1. Встановіть елементи живлення (типу LR03, якщо їх ще не встановлено), дотримуючись полярності
2. На ППК увійдіть до режиму реєстрації нового сповіщувача (ця процедура визначається ППК).
3. Якщо встановлено перемикач ВАТ - видаліть його та зробіть спрацювання тампера

Увага! До подачі живлення перевірте, що перемикач TEST не встановлена.

4. Встановіть перемикач ВАТ - сповіщувач розпочне реєстрацію.
5. Після подачі живлення, сповіщувач індикує увімкнення - на 0,5 с з інтервалом 0,2 с по черзі засвічуються "Червоний" і "Зелений" світлодіоди, та на 30 с переходить до режиму реєстрації.
6. Якщо сповіщувач було зареєстровано, передаються сповіщення відновлення зв'язку, після чого на 1 с засвічується "Зелений" світлодіод.
7. Якщо зв'язок з ППК не встановлено після 10 спроб - на 1 с засвічується "Червоний" світлодіод та сповіщувач "засинає". Для повторної реєстрації необхідно зняти перемикач ВАТ, провести спрацювання тампера та знову встановити перемикач ВАТ
8. При отриманні сповіщення "Нова реєстрація" сповіщувач протягом 1 с трічі засвічує "Зелений" світлодіод.
9. Через 1 с після успішної реєстрації відображається стан батареї - на 0,5 с засвічується світлодіод: "Зелений" - "у нормі"; "Жовтий" - "рекомендується замінити"; "Червоний" - "розряджена".
10. Через 0,5 с після контролю батареї відображається якість радіозв'язку - на 0,5 с засвічується світлодіод: "Зелений" - добрий зв'язок; "Жовтий" - задовільний зв'язок; "Червоний" - поганий зв'язок.
11. Після успішної реєстрації та індикації стану батареї та зв'язку, сповіщувач через 1 хвилину переходить до чергового режиму
12. Після невдалої реєстрації, необхідно зняти перемикач ВАТ, провести спрацювання тампера, та знову встановити перемикач ВАТ.
13. Під час передачі тестових сигналів індикація не вмикається.

Налаштування сповіщувача

1. Режим тестування

Сповіщувач можна ввести у режим тестування, встановивши перемикач TEST у положення PIR



У даному режимі після відображення передачі і прийому сповіщення на 2 сек відображається сигнал "Тривога" ("Червоним" світлодіодом) і за 3 сек. сповіщувач готовий до наступного спрацювання.

Сповіщувач вводиться до режиму налаштування (тестування) також з ППК (процедура визначається ППК).

2. Налаштування алгоритма обробки

(вибір кількості імпульсів, що викликають тривогу). Перемикач Pulse встановлюється в одне з двох положень (відповідний режим встановлюється протягом 10 с після наступного спрацювання).

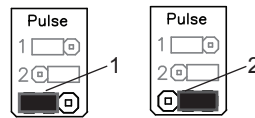

У приміщеннях з постійним кліматом (квартири, офіси, магазини) краще фіксувати присутність людини за двома біполярними (2 - Нормально) імпульсами. Режим з одним однополярним імпульсом (1 - Швидко) слід використовувати тільки в окремих випадках у невеликих приміщеннях, подалі від о палювальних приладів та якщо потрібна дуже велика чутливість.

Увага! Для приміщень з різкими коливаннями температури, сильними повітряними потоками, вібраціями неприпустимо використання режиму «Швидко» (1).

3. Налаштування чутливості сповіщувача (відстані виявлення). Використовуючи викрутку відрегулюйте чутливість датчика - дальність виявлення цілі за допомогою потенціометра (9). Інтервал регулювання - від 7 до 14 метрів.

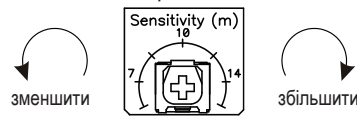

Постачальник встановлює відстань 10м, достатню для звичайних приміщень.

Увага! На шкалі вказано приблизну дальність при температурі навколишнього середовища 25°C

4. Налаштування індикатора режиму роботи

Індикатор режиму роботи LED може бути вимкнено або ввімкнено. Для встановлення необхідного режиму перемикач LED встановлюється у одне з двох положень.

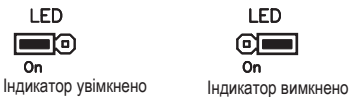

5. Перевірка оптико-електронного інфрачервоного сповіщувача

Перевірка виконується при увімкненому індикаторі режимів роботи та встановленому в позицію 1 перемикачі Test.

- 5.1. Вийдіть з зони виявлення і переконайтеся, що індикатор тривоги вимкнено (не засвічено).
- 5.2. Виконайте переміщення у зоні виявлення і проконтролюйте "спрацювання" сповіщувача:
 - відбувається обмін із радіорозширювачем (по черзі на короткий час засвічуються "Червоний" та "Зелений" світлодіоди);
 - через 0,5 с після вимкнення "Зеленого" світлодіоду на 2 с засвічується "Червоний" світлодіод.

6. Контроль спрацювання тампера

Здійснюється за схемою:

- при знятті кришки зі сповіщувача відображається обмін з радіорозширювачем ППК.
- при встановленні на сповіщувач кришки також відображається обмін з радіорозширювачем ППК.



Після налаштування сповіщувача не забувайте переключити режим роботи!

Гарантійні зобов'язання

Виробник гарантує відповідність сповіщувачів КС102Р/КС102Р-PI технічним умовам ТУ У

31.6-14357131-020:2008

за умови дотримання правил зберігання, транспортування та експлуатування, що встановлені вимогами ТУ.

Гарантійний строк експлуатування - 18 місяців від дня продажу торгівельною організацією. У гарантійний строк експлуатування не входить час зберігання на складі виробника та знаходження в дорозі протягом 6 місяців. Гарантійний строк зберігання 6 місяців від дня приймання ВТК.

Адреса для висування претензій щодо якості:

"Integrated Technical Vision Ltd."
03035, Україна, м. Київ,
вул. Василя Липківського, 1
Тел: +38 (044) 248-65-88

Свідоцтво щодо приймання

Сповіщувач охоронний радіоканальний скомбінований цифровий акустичний і об'ємний оптико-електронний інфрачервоний пасивний КС102Р □, КС102Р-PI □ заводський номер _____

відповідає вимогам
ТУ У 31.6-14357131-020: 2008
та визнаний придатним до експлуатування.

Дата виготовлення _____

М.П. _____

(підписи осіб, відповідальних за приймання)

Дата продажу _____

(позначка про продаж)